

CILINDROS LINEALES

SERIE LI

▶ VENTAJAS DE PRODUCTO

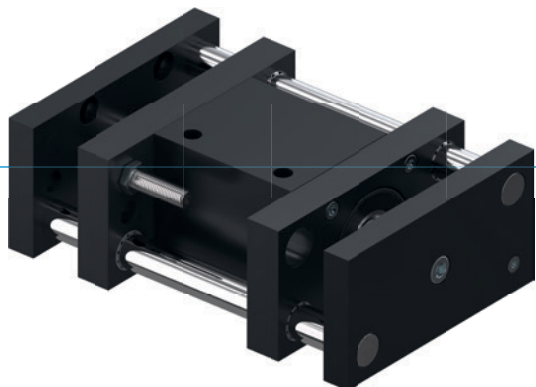

▶ Brida de sujeción de gran tamaño

La gran superficie de atornillado simplifica la construcción y permite un montaje sencillo de los útiles consecutivos









▶ Posición final amortiguada

Con ayuda de los amortiguadores PowerStop, puede acceder a las posiciones finales con suavidad y aumentar así la seguridad del proceso y la vida útil de la aplicación

▶ Uso continuo sin fallos

Nuestra calidad extraordinaria "Made in Germany" le garantiza hasta 10 millones de ciclos sin necesidad de mantenimiento

▶ CARACTERÍSTICAS DE LA SERIE

Tamaño constructivo	Versión		
	LIXX	D	S
 Doble guía			•
 Triple guía		•	
 Vástago pasante		•	
 10 mill. de ciclos sin mantenimiento (máx.)	•	•	•
 Sensor inductivo	•	•	•
 Amortiguación de posiciones finales con elastómeros	•	•	•
 Amortiguación de posiciones finales con Powerstop	•	•	•
 IP 54	•	•	•



► SUS VENTAJAS EN DETALLE

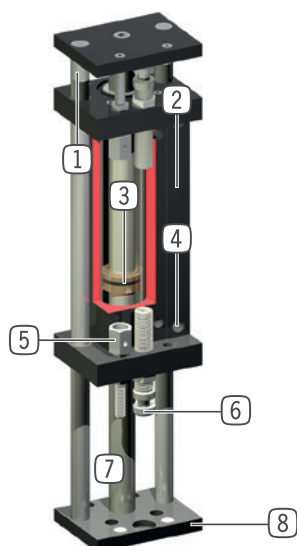

- ① **Guía**
 - eje de acero cementado y rectificado
- ② **Soporte de detector**
 - alojamiento para detector inductivo
- ③ **Accionamiento**
 - cilindro neumático de doble efecto
- ④ **Abastecimiento de energía**
 - recomendado estrangular la salida de aire
- ⑤ **Tornillo de contacto tope**
 - detección directa de la brida de sujeción
 - se puede suministrar como accesorio
- ⑥ **Amortiguación de posiciones finales**
 - con amortiguador de elastómeros o amortiguadores hidráulicos patentados
- ⑦ **Vástago**
 - de acero rectificado con cromado duro
 - en el modelo D es pasante
- ⑧ **Brida de sujeción**
 - para fijar la aplicación según criterio del cliente

► DATOS TÉCNICOS

Tamaño constructivo	Carrera [mm]	Fuerza de presión [N]	Fuerza de tracción [N]	Peso [kg]	Clase IP
L116	20 - 50	80 - 100	80	0,05 - 0,1	IP54
L130	15 - 90	200 - 270	200	0,05 - 0,1	IP54
L140	40 - 300	270 - 450	270	0,05 - 0,3	IP54
L150	50 - 300	950	950	0,03 - 0,2	IP54

► MÁS INFORMACIÓN DISPONIBLE ONLINE



Toda la información a un clic: www.zimmer-group.com. Encuentre mediante el n.º de pedido los datos, los dibujos, los modelos en 3D y las instrucciones de servicio del producto que desee en función de su tamaño. Rápido, claro y siempre actualizado.

CILINDROS LINEALES

LI50-50S / LI50-90S

► ESPECIFICACIONES DEL PRODUCTO



► Fuerzas y momentos

Absorción máxima de fuerzas y momentos con carga estática.

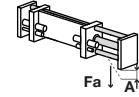

► ACCESORIOS RECOMENDADOS



ABASTECIMIENTO DE ENERGÍA



DRV1-8X6
Racores estranguladores y antiretorno



SEÑAL



NJ12-E2S
Detector inductivo - Conector M8



CONEXIONES/OTROS



AP50-S
Placa adaptadora



CONEXIONES/OTROS



AI-M8X1-53
Tornillo tope amortiguador



PHE20X15NSDE-A
Amortiguadores industriales PowerStop



KAG500
Cable conector recto, cable 5 m - Hembra M8



KAW500
Cable conector acodado, cable 5 m - Hembra M8



ZE30H7X4
Anillo de centrado

Referencia	► Datos técnicos	
	LI50-50S	LI50-90S
Carrera [mm]	50	90
Fuerza de presión [N]	950	950
Fuerza de tracción [N]	950	950
Tiempo de ciclo sin carga [s]	0.13	0.24
Presión de servicio nominal [bar]	6	6
Temperatura de servicio mín. [°C]	5	5
Temperatura de servicio máx. [°C]	+80	+80
Volumen de cilindro por ciclo [cm ³]	166	300
Peso [kg]	2.9	3.6
Carga Fa máx. [N]	300	200
Flecha A máx. [mm]	0.03	0.05
Carga radial Mr máx. [Ncm]	1500	1100
Torsión D máx. con 100 mm [mm]	0.08	0.08

- ① Sujeción del cilindro
- ② Abastecimiento de energía
- ③ Sujeción aplicación
- ⑤ Tornillo tope para limitación de carrera
- ⑧ Sujeción para placa adaptadora
- ⑫ Soporte para amortiguador
- ⑬ Sujeción para soporte detector
- A Toma de aire (entrada)
- B Toma de aire (salida)

