

ATTUATORI LINEARI

SERIE LI

► VANTAGGI DEL PRODOTTO

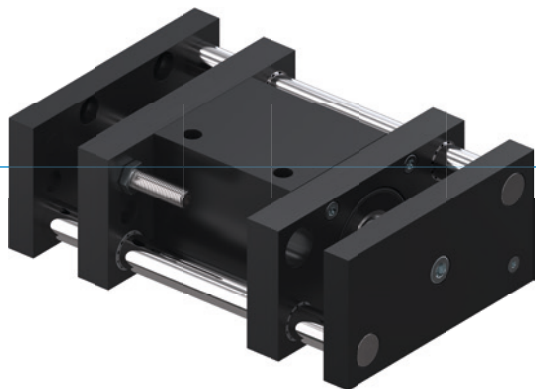

► Grande flangia di collegamento

La grande superficie di fissaggio semplifica la vostra struttura e consente un montaggio sicuro degli altri utensili









► Posizione di fine corsa ammortizzata

Tramite gli ammortizzatori PowerStop potete avvicinarvi dolcemente alle posizioni di fine corsa aumentando così la sicurezza di processo e la durata della vostra macchina

► Utilizzo continuo senza guasti

La nostra qualità senza compromessi "Made in Germany" vi garantisce fino a 10 milioni di cicli senza manutenzione

► CARATTERISTICHE DELLA SERIE

Dimensioni costruttive	Versione		
	LIXX	D	S
 Con due guide			●
 Con tre guide		●	
 Stelo passante del pistone		●	
 10 milioni di cicli esenti da manutenzione (max.)	●	●	●
 Sensore induttivo	●	●	●
 Decelerazione dei fine corsa elastomero	●	●	●
 Decelerazione dei fine corsa Powerstop	●	●	●
 IP 54	●	●	●



► I VANTAGGI IN DETTAGLIO

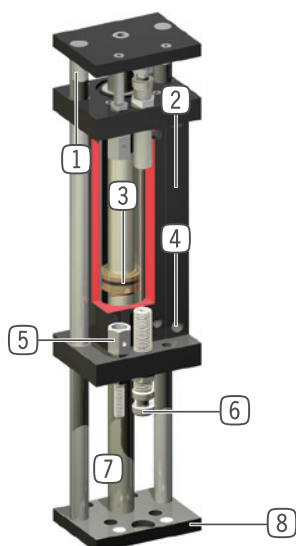

- ① **Barra di guida**
- barra in acciaio temprato rettificato
- ② **Supporto sensore**
- fissaggio sensore induttivo
- ③ **Azionamento**
- cilindro pneumatico a doppio effetto
- ④ **Alimentazione**
- si consiglia con valvole di regolazione
- ⑤ **Vite di arresto**
- rilevamento diretto della posizione della flangia
- fornibile come accessorio
- ⑥ **Decelerazione di fine corsa**
- con deceleratore in elastomero o deceleratore idraulico brevettato
- ⑦ **Stelo del pistone**
- in acciaio rettificato cromato a spessore
- passante nella versione D
- ⑧ **Flangia di collegamento**
- per il fissaggio di applicazioni specifiche dell'utilizzatore

► DATI TECNICI

Dimensioni costruttive	Corsa [mm]	Forza di compressione [N]	Forza di trazione [N]	Peso [kg]	Classe IP
L116	20 - 50	80 - 100	80	0,05 - 0,1	IP54
L130	15 - 90	200 - 270	200	0,05 - 0,1	IP54
L140	40 - 300	270 - 450	270	0,05 - 0,3	IP54
L150	50 - 300	950	950	0,03 - 0,2	IP54

► ULTERIORI INFORMAZIONI DISPONIBILI ONLINE



Tutte le informazioni con un clic: www.zimmer-group.com. Con il numero d'ordine potete accedere a dati, disegni, modelli 3D e istruzioni per l'uso del prodotto desiderato nella dimensione più adatta per voi. Veloce, semplice e sempre attuale.

ATTUATORI LINEARI

DIMENSIONI COSTRUTTIVE LI40

► SPECIFICHE PRODOTTO



► Forze e momenti

Assorbimento elevato di forze e momenti con carico statico.

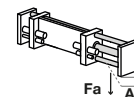

► ACCESSORI CONSIGLIATI



ALIMENTAZIONE DI ENERGIA



DRVM5X4
Valvole di regolazione



SENSORISTICA



NJ12-E2S
Sensori induttivi - Spina M8



COLLEGAMENTI/ALTRO



AP40
Piastra di adattamento



AD-M10X1
Battute



COLLEGAMENTI/ALTRO



HV40
Supporto per battuta



PHE14X15NSDE-A
Deceleratori idraulici industriali PowerStop



KAG500
Connettori a spina lineari cavi 5 m - Presa M8



KAW500
Connettori a spina angolari cavi 5 m - Presa M8



ZE20H7X4
Disco di centraggio

Numero d'ordine	► Dati tecnici	
	LI40-40	LI40-90
Corsa [mm]	40	90
Forza di compressione [N]	450	450
Forza di trazione [N]	270	270
Tempo di traslazione a vuoto [s]	0.08	0.2
Pressione di esercizio nominale [bar]	6	6
Temperatura di esercizio min. [°C]	5	5
Temperatura di esercizio mass. [°C]	+80	+80
Volume d'aria per ciclo [cm ³]	50	117
Peso [kg]	0.81	1.2
Carico Fa mass. [N]	80	30
Deviazione A mass. [mm]	0.05	0.05

