

CHWYTAKI DWUSZCZĘKOWE RÓWNOLEGŁE

SERIA GEP1400

► ZALETY PRODUKTU



„Wytrzymały”

► Pewne prowadzenie dzięki rowkowi w kształcie litery „T”

Ta powszechnie stosowana i sprawdzona technika prowadzenia najskuteczniej zapewnia maksymalne bezpieczeństwo procesowe.





► Wbudowana funkcja kontroli pozycji

Za pośrednictwem prądu silnika można za pomocą sterownika w pewny sposób sprawdzać stan chwytaka.

► Maksymalnie proste wystawianie

Sterowanie odbywa się za pomocą dostarczonej jednostki sterującej w prosty sposób za pomocą plusa i minusa, zaś siła chwytania jest regulowana opcjonalnie potencjometrem.

► CECHY SERII

Rozmiar	Wersja		
GEP140X		C	O
 Digital I/O	•	•	•
 Chwyt od zewnątrz		•	
 Chwyt od wewnątrz			•
 5 mln cykli bez konserwacji (maks.)	•	•	•
 IP 52	•	•	•

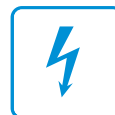

► KORZYŚCI – W SZCZEGÓŁACH

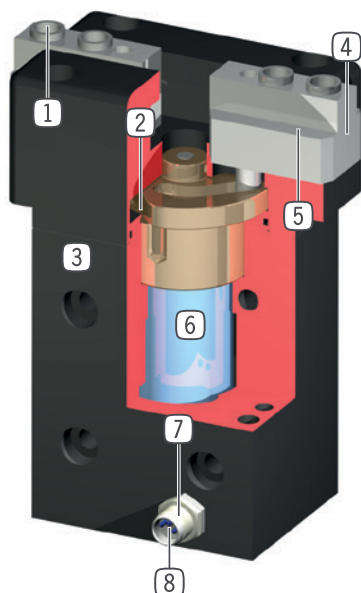

- ① **Demontowana tuleja centrująca**
 - Szybkie i ekonomiczne pozycjonowanie szczęk chwytających
- ② **krzywka tarczowa z wymuszonym prowadzeniem**
 - Zsynchronizowany ruch szczęk chwytających
 - Wysokie przeniesienie siły
 - Wysuw szybki i skok siłowy w wersji z 6 mm skoku na szczękę
- ③ **Wytrzymała, lekka obudowa**
 - Stop aluminium pokryty twardą powłoką
- ④ **Szczęka chwytająca**
 - stal hartowana
 - Mocowanie konkretnej szczęki chwytającej
- ⑤ **Prowadnica**
 - precyzyjne prowadzenie w rowku o kształcie litery „T” do wysokiego pochłaniania sił i momentu
- ⑥ **Napęd**
 - Motoreduktor elektryczny 24 V DC
- ⑦ **Sprawdzanie pozycji**
 - pomiar na końcu skoku przez wzrost prądu na silniku
- ⑧ **Doprowadzanie energii**
 - standardowy interfejs ze złączem okrągłym M8
 - przewód sterowania sygnałem (używać tylko przewodu bez diody)

► DANE TECHNICZNE

Rozmiar	Skok na szczękę [mm]	Siła chwytająca [N]	Masa [kg]	Klasa IP
GEP1402	2	140	0.3	IP52
GEP1406	6	350	1	IP52

► WIĘCEJ INFORMACJI MOŻNA ZNALEŹĆ W INTERNECIE.



Wszystkie informacje za jednym kliknięciem: www.zimmer-group.com. Na podstawie numeru katalogowego pożądanego produktu można znaleźć dane, rysunki, modele 3D i instrukcje obsługi szukanego rozmiaru. Szybki dostęp do zawsze aktualnych i przejrzystych informacji.

CHWYTAKI DWUSZCZĘKOWE RÓWNOLEGŁE

ROZMIAR GEP1406

► SPECYFIKACJE PRODUKTOWE



► Wykres sił chwytania

[N] Przedstawia sumę arytmetyczną występujących na szczękach chwytaka pojedynczych sił w zależności od długości szczęk.



► Siły i momenty

Przedstawia statyczne siły i momenty, które mogą oddziaływać poza siłą chwytania.

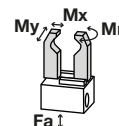

Mr [Nm]	30
Mx [Nm]	30
My [Nm]	20
Fa [N]	500

► W ZAKRESIE DOSTAWY



4 [kawalek]
Tuleja centrująca
DST40800



1 [kawalek]
Układ sterowania
ELEGR04

► ZALECANE WYPOSAŻENIE DODATKOWE



PRZYŁĄCZA/POZOSTAŁE



KAG500
Złącze wtykowe proste, przewód 5 m – gniazdo M8



PRZYŁĄCZA/POZOSTAŁE



KAW500
Złącze wtykowe kątowe, przewód 5 m – gniazdo M8

Nr katalogowy	Dane techniczne	
	GEP1406C	GEP1406O
Skok na szczękę [mm]	6	6
Siła chwytająca przy zamykaniu (regulowana) maks. [N]	350	
Siła chwytająca przy otwieraniu (regulowana) maks. [N]		350
Czas zamykania [s]	0.4	0.4
Czas otwierania [s]	0.4	0.4
Dokładność powtarzania +/- [mm]	0.1	0.1
Napięcie [V]	24	24
Prąd regulowany potencjometrem maks. [mA]	210	210
Temperatura robocza min. [°C]	5	5
Temperatura robocza maks. [°C]	+80	+80
Typ ochrony wg IEC 60529	IP52	IP52
Masa [kg]	1	1

